

BOGE LUFT. DIE LUFT ZUM ARBEITEN.



SCHRAUBENKOMPRESSOREN

C-BAUREIHE

Über 100 000 Anwender aus Industrie und Handwerk verlangen mehr, wenn es um Druckluftversorgung geht.

BOGE Luft ist ihre Luft zum Arbeiten.

Schraubenkompressoren custom-made by BOGE stehen seit Jahrzehnten für effiziente und zuverlässige Druckluftversorgung vom Handwerk bis zu Industrie. Die BOGE C-Baureihe setzt Maßstäbe in ihrer Leistungsklasse: weniger Lärm, weniger Rohrleitungen, weniger Verbindungsstellen, dafür mehr Leistung, mehr individuelle Konfigurierbarkeit und mehr Effizienz bei geringstem Platzbedarf. Wir haben den Wünschen unserer Kunden gut zugehört – und geben ihnen mit der C-Baureihe die Luft zum Arbeiten.

INHALT

ÜBERBLICK	4
BOGE C-BAUREIHE	
• bis 7,5 kW	6
• bis 22 kW	14
BOGE SERVICE	22

Druckluft mit System:

Die Module der BOGE C-Baureihe.

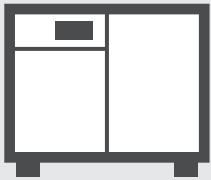

Schraubenkompressor

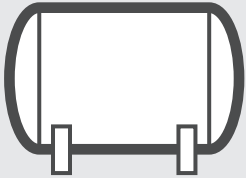

Druckluftbehälter

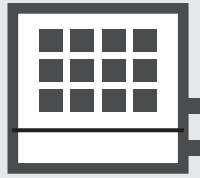

Kältetrockner



Frequenzregelung

VORTEILE DER MODULAREN KOMPAKTBAUWEISE:

- Flexible Kombinationsmöglichkeiten
- Komplett anschlussfertige Einheit
- Geringste Strömungsverluste durch kompakte Konstruktion
- Hochwertige Verrohrung zum Schutz vor Leckagen

Modularer Aufbau, kompaktes System: Die C-Baureihe von BOGE ermöglicht dank durchdachter Module die individuelle Konfiguration Ihres Druckluftsystems. Alle Einzelelemente werden bei uns fertig montiert und als komplett anschlussfertige Kompakteinheit ausgeliefert: für wirtschaftliches und zuverlässiges Arbeiten in jeder Anwendungssituation.

DIE C-BAUREIHE IM LEISTUNGSÜBERBLICK.

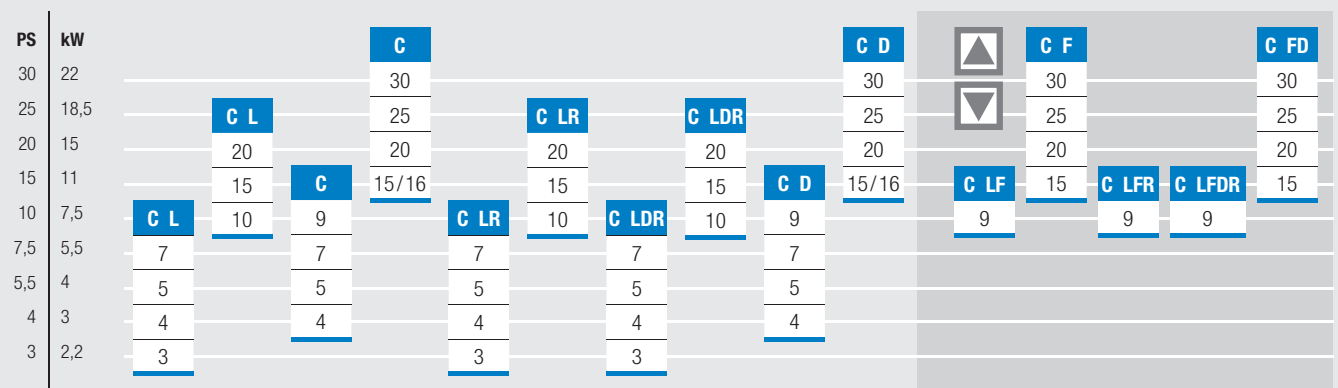

frequenzgeregelt



EINZIGARTIG: BOGE ORIGINALTEILE FÜR DIE C-BAUREIHE.

Nur mit BOGE Originalteilen können Sie den Technologievorsprung der C-Baureihe auf lange Sicht genießen. Deshalb bietet BOGE maßgeschneidert für die C-Baureihe individuelle Verschleißteile, die 100 Prozent Qualität und 100 Prozent Lebensdauer garantieren. Nur diese Originalteile sind voll mit den Kompressoren der C-Baureihe kompatibel – für maximale Sicherheit über den gesamten Lebenszyklus hinweg!



Premium-Effizienz: IE3 Motoren

Die Kompressoren der C-Baureihe bieten bestmögliche Energieeffizienz durch sparsame IE3 Motoren der Premium Effizienzklasse.

Die C-Baureihe bis 7,5 kW: Nie war Leistung platzsparender. Die Konstruktionsvorteile.

DAS KOMPAKTMODUL:

Alle notwendigen Komponenten sind in ein komplettes Maschinenbauteil integriert. Wartungs- und Verschleißteile sind leicht zugänglich angeordnet – für maximalen Komfort und höchste Betriebssicherheit.

Integriertes Ölabscheide-System

Ölabscheidepatrone und Ölfilterpatrone sind leicht zugänglich: Zur Wartung muss nur der Servicedeckel geöffnet werden. Der Ölumpf befindet sich an der tiefsten Stelle: für eine effektive Ölvorabscheidung nach dem Prinzip der Schwerkraft.

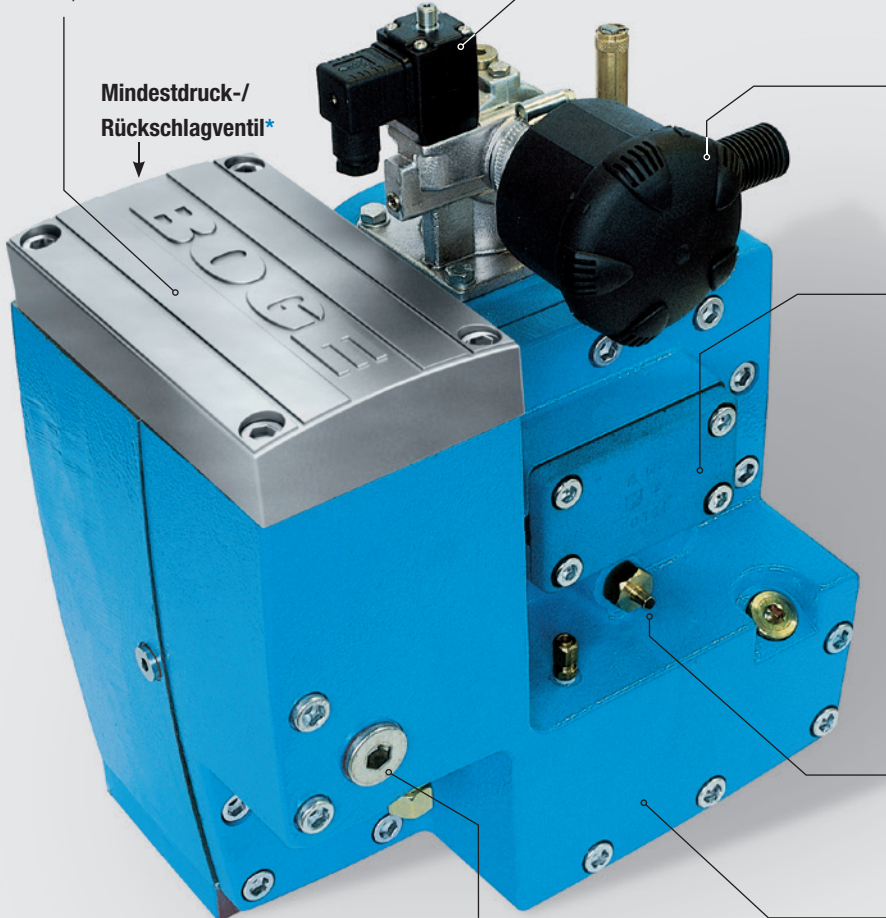

Mindestdruck-/
Rückschlagventil*

Multifunktions-Ansaugregler mit integriertem Magnetventil für einen funktionssicheren Betrieb ohne Leckagen.

Schallgedämmter Ansaugfilter mit Papierfilterpatrone

Der Filter scheidet 99,9 Prozent aller Partikel über 3 µm Größe ab: für hochwertige Druckluft direkt ab der Quelle.

BOGE Verdichterstufe mit BOGE Spezialprofil und Hochleistungslagerung

Die spezielle Verdichterstufe überzeugt durch eine hohe Liefermenge bei niedrigem Leistungsbedarf.

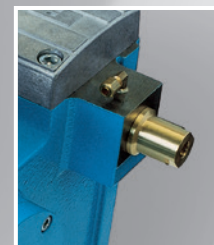

* **Mindestdruck-/
Rückschlagventil**

Durch die integrierte Ausführung entfallen Verrohrungen – für maximale Leckagesicherheit.

Temperaturfühler

Für sicheren Betrieb und optimale Überwachung des Kompressors.

CNC-bearbeitetes Grauguss-Gehäuse

Die hochwertige Verarbeitung sorgt für eine hohe Leckagesicherheit. Das schwere Grauguss-Gehäuse dämmt den Schall bereits an der Quelle.

**Thermostatische Ölmenge-
regelung**

Von außen leicht zugänglich.

Kompakte Klasse! Die Schraubenkompressoren der BOGE C-Baureihe bis 7,5 kW vereinen gleich mehrere Vorteile: Die integrierte Bauweise mit dem BOGE Kompaktmodul sorgt für kurze Wege und weniger Rohrleitungen – dadurch sind die Kompressoren besonders effizient und zuverlässig. Zugleich nehmen sie besonders geringen Platz in Anspruch: kompakte Klasse made by BOGE!



INTEGRIERTE BAUWEISE

Durch die Integration aller wesentlichen Bauteile im Kompaktmodul entfallen Verrohrungen und Verbindungsleitungen. Leckagen sind praktisch ausgeschlossen, Druckverluste werden minimiert – für maximale Zuverlässigkeit und Effizienz.



EXTREM LEISE

Die Kompressoren arbeiten kaum hörbar und absolut vibrationsarm. Der dämpfende Lamellen-graphitguss des Kompaktmoduls macht eine zusätzliche Schalldämmung bei den offenen Varianten unnötig. Die geschlossenen Anlagen der C-Baureihe und C-Baureihe mit Trockner überzeugen als superschallgedämmte Einheiten durch ein angenehmes leises Laufgeräusch.



HÖCHSTE EFFIZIENZ

Die spezielle BOGE Verdichterstufe zeichnet sich durch einen besonders niedrigen Leistungsbedarf aus. Die intelligente Anordnung der Komponenten sorgt zusätzlich dafür, dass die Kompressoren der C-Baureihe mit Top-Effizienzwerten arbeiten.



STEUERUNG

Die Kompressorsteuerung erfolgt über die base control Steuerung mit LC-Display und Drucksensortechnik. Optional ist die FOCUS Steuerung mit integrierter Effizienzanzeige und zahlreichen Steuerungsmöglichkeiten erhältlich (direktgekuppelte, frequenzgeregelter C-Baureihe und riemengetriebene C-Baureihe). An diese Steuerung können bis zu drei weitere Kompressoren angeschlossen werden.



OPTION FREQUENZREGELUNG

Der optionale Frequenzrichter übernimmt die Aufgabe der flexiblen Drehzahlanspassung von Antriebsmotor und Verdichterstufe. Liefermenge und Motordrehzahl werden dem Bedarf angepasst, da der Antrieb durch die Frequenzregelung nicht auf eine Drehzahl fixiert ist. Weiche Starts und Stopps schonen das Material.



OPTION KÄLTETROCKNER

Die C-Baureihe kann optional mit einem Kältetrockner ausgestattet werden – entweder aufgebaut auf einem Druckluftbehälter (direktgekuppelter und/oder frequenzgeregelter C-Baureihe) oder untergebaut (C-Baureihe mit Trockner). Ohne zusätzlichen Platzbedarf können Anwender damit trockene Druckluft erzeugen.

Schraubenkompressor **C 3 L** bis **C 7 L**

Druckluftanlage **C 3 LR** bis **C 7 LR**

Druckluftzentrale **C 3 LDR** bis **C 7 LDR**

Effektive Liefermenge:

0,234 – 0,728 m³/min, 8 – 25 cfm

Druckbereich: 10 und 13 bar, 150 und 190 psig

Antriebsleistung 2,2 – 5,5 kW, 3 – 7,5 PS



Schraubenkompressor **C L**

Kompakter Schraubenkompressor, direkt gekuppelt



Druckluftanlage **C LR**

Schraubenkompressor aufgebaut auf einem Druckluftbehälter, direkt gekuppelt



Druckluftzentrale **C LDR**

Schraubenkompressor mit Kältetrockner aufgebaut auf einem Druckluftbehälter, direkt gekuppelt



Die dargestellten Maschinen entsprechen nicht dem letzten Stand der Behälter.

BOGE Typ	Höchstdruck**		Effektive Liefermenge* 50 Hz		Effektive Liefermenge* 60 Hz		Motorleistung		Maße B x T x H mm	Gewicht kg
	bar	psig	m³/min	cfm	m³/min	cfm	kW	PS		
C 3 L	10	150	0,240	9	–	–	2,2	3,0	817 x 520 x 495	105
C 4 L	10	150	0,340	12	0,31	11	3,0	4,0	817 x 520 x 495	110
C 4 L	13	190	0,234	8	–	–	3,0	4,0	817 x 520 x 495	110
C 5 L	10	150	0,545	19	0,40	14	4,0	5,5	817 x 520 x 495	125
C 7 L	10	150	0,728	25	–	–	5,5	7,5	817 x 520 x 495	130
C 7 L	13	190	0,525	19	–	–	5,5	7,5	817 x 520 x 495	130

* Liefermenge der Gesamtanlage nach ISO 1217, Anhang C, bei 20°C Umgebungstemperatur und Höchstdruck. Emissions-Schalldruckpegel nach DIN EN ISO 2151:2009 ab 61 dB(A).

BOGE Typ	Höchstdruck**		Behälterinhalt Liter	Effektive Liefermenge* 50 Hz		Effektive Liefermenge* 60 Hz		Motorleistung		Behälteroption Liter	Maße B x T x H mm	Gewicht kg
	bar	psig		m³/min	cfm	m³/min	cfm	kW	PS			
C 3 LR	10	150	90	0,240	9	–	–	2,2	3,0	270	1185 x 550 x 1010	155
C 4 LR	10	150	90	0,340	12	0,31	11	3,0	4,0	270	1185 x 550 x 1010	160
C 4 LR	13	190	160	0,234	8	–	–	3,0	4,0	270	1185 x 550 x 1010	185
C 5 LR	10	150	90	0,545	19	0,40	14	4,0	5,5	270	1185 x 550 x 1010	175
C 7 LR	10	150	90	0,728	25	–	–	5,5	7,5	270	1185 x 550 x 1010	180
C 7 LR	13	190	160	0,525	19	–	–	5,5	7,5	270	1185 x 550 x 1010	205

* Liefermenge der Gesamtanlage nach ISO 1217, Anhang C, bei 20°C Umgebungstemperatur und Höchstdruck. Emissions-Schalldruckpegel nach DIN EN ISO 2151:2009 ab 61 dB(A).

BOGE Typ	Höchstdruck**		Behälterinhalt Liter	Effektive Liefermenge* 50 Hz		Effektive Liefermenge* 60 Hz		Motorleistung		Maße B x T x H mm	Gewicht kg
	bar	psig		m³/min	cfm	m³/min	cfm	kW	PS		
C 3 LDR	10	150	270	0,240	9	–	–	2,2	3,0	1723 x 675 x 1205	225
C 4 LDR	10	150	270	0,340	12	0,31	11	3,0	4,0	1723 x 675 x 1205	230
C 4 LDR	13	190	350	0,234	8	–	–	3,0	4,0	1723 x 675 x 1205	280
C 5 LDR	10	150	270	0,545	19	0,40	14	4,0	5,5	1723 x 675 x 1205	245
C 7 LDR	10	150	270	0,728	25	–	–	5,5	7,5	1723 x 675 x 1205	250
C 7 LDR	13	190	350	0,525	19	–	–	5,5	7,5	1723 x 675 x 1205	300

* Liefermenge der Gesamtanlage nach ISO 1217, Anhang C, bei 20°C Umgebungstemperatur und Höchstdruck. Emissions-Schalldruckpegel nach DIN EN ISO 2151:2009 ab 61 dB(A).

** Höchstdruck des Kompressors

Schraubenkompressor **C 4** bis **C 9**

Druckluftstation **C 4 D** bis **C 9 D**



Effektive Liefermenge: 0,28 – 1,236 m³/min, 10 – 43 cfm

Druckbereich: 7,5 – 13 bar, 110 – 190 psig

Antriebsleistung: 3 – 7,5 kW, 4 – 10 PS



C4 bis C7



C9 und C 4 D bis C 9 D



EFFIZIENZ

Die spezielle BOGE Verdichterstufe ermöglicht hohe Liefermengen bei niedrigem Leistungsbedarf – für eine zuverlässige und effiziente Druckluftversorgung.



KÄLTETROCKNER

Optional lässt sich der Kompressor mit einem untergebauten Kältetrockner ausrüsten (riemengetriebene C-Baureihe). Hierfür ist kein zusätzlicher Platz notwendig.



EXTREM LEISE

Die Anlagen der C-Baureihe überzeugen als superschallgedämmte Einheiten durch ein angenehm leises Laufgeräusch von bis zu 59 dB(A).



STEUERUNG

Die Kompressorsteuerung erfolgt über die base control Steuerung mit LC-Display und Drucksensortechnik. Optional ist die FOCUS Steuerung erhältlich, die weitere Überwachungs- und Steuerungsmöglichkeiten bietet.

Kompakt, leistungsfähig, extrem leise: Die platzsparenden Schraubenkompressoren der „kleinen“ C-Baureihe bringen Leistung auf den Punkt. Riemengetrieben und optional mit untergebautem Kältetrockner erhältlich, arbeiten sie selbst bei höheren Druckluftbedarfen zuverlässig und sicher und überzeugen durch Effizienz und eine hohe Lebensdauer.

BOGE Typ	Höchstdruck**		Effektive Liefermenge*		Motorleistung		Maße B x T x H mm	Gewicht kg
	bar	psig	m ³ /min	cfm	kW	PS		
C 4	7,5	110	0,440	15	3,0	4,0	480 x 907 x 955	190
C 4	8	115	0,427	15	3,0	4,0	480 x 907 x 955	190
C 4	10	150	0,340	12	3,0	4,0	480 x 907 x 955	190
C 4	13	190	0,280	10	3,0	4,0	480 x 907 x 955	190
C 5	7,5	110	0,649	23	4,0	5,5	480 x 907 x 955	195
C 5	8	115	0,630	22	4,0	5,5	480 x 907 x 955	195
C 5	10	150	0,545	19	4,0	5,5	480 x 907 x 955	195
C 5	13	190	0,440	15	4,0	5,5	480 x 907 x 955	195
C 7	7,5	110	0,927	33	5,5	7,5	480 x 907 x 955	210
C 7	8	115	0,900	32	5,5	7,5	480 x 907 x 955	210
C 7	10	150	0,770	27	5,5	7,5	480 x 907 x 955	210
C 7	13	190	0,642	23	5,5	7,5	480 x 907 x 955	210
C 9	7,5	110	1,236	43	7,5	10,0	480 x 987 x 1234	215
C 9	8	115	1,200	42	7,5	10,0	480 x 987 x 1234	215
C 9	10	150	1,100	39	7,5	10,0	480 x 987 x 1234	215
C 9	13	190	0,900	32	7,5	10,0	480 x 987 x 1234	215
C 4 D	7,5	110	0,440	15	3,0	4,0	480 x 990 x 1235	210
C 4 D	8	115	0,427	15	3,0	4,0	480 x 990 x 1235	210
C 4 D	10	150	0,340	12	3,0	4,0	480 x 990 x 1235	210
C 4 D	13	190	0,280	10	3,0	4,0	480 x 990 x 1235	210
C 5 D	7,5	110	0,649	23	4,0	5,5	480 x 990 x 1235	215
C 5 D	8	115	0,630	22	4,0	5,5	480 x 990 x 1235	215
C 5 D	10	150	0,545	19	4,0	5,5	480 x 990 x 1235	215
C 5 D	13	190	0,440	15	4,0	5,5	480 x 990 x 1235	215
C 7 D	7,5	110	0,927	33	5,5	7,5	480 x 990 x 1235	230
C 7 D	8	115	0,900	32	5,5	7,5	480 x 990 x 1235	230
C 7 D	10	150	0,770	27	5,5	7,5	480 x 990 x 1235	230
C 7 D	13	190	0,642	23	5,5	7,5	480 x 990 x 1235	230
C 9 D	7,5	110	1,236	43	7,5	10,0	480 x 990 x 1235	235
C 9 D	8	115	1,200	42	7,5	10,0	480 x 990 x 1235	235
C 9 D	10	150	1,100	39	7,5	10,0	480 x 990 x 1235	235
C 9 D	13	190	0,900	32	7,5	10,0	480 x 990 x 1235	235

* Liefermenge der Gesamtanlage nach ISO 1217, Anhang C, bei 20°C Umgebungstemperatur und Höchstdruck. Emissions-Schalldruckpegel nach DIN EN ISO 2151:2009 ab 59 dB(A).

** Höchstdruck des Kompressors

Schraubenkompressor **C 9 LF** / Druckluftanlage **C 9 LFR** / Druckluftzentrale **C 9 LFDR** / mit Frequenzregelung



Effektive Liefermenge:
0,24 – 1,31 m³/min, 8 – 43 cfm
Druckbereich: 7,5 – 13 bar, 110 – 190 psig
Antriebsleistung: 7,5 kW, 10 PS



C 9 LF (mit Option Superschalldämmung)



C 9 LFR (mit Option
Superschalldämmung)



C 9 LFDR



FREQUENZREGELUNG

Der Frequenzrichter übernimmt die Aufgabe der flexiblen Drehzahlanpassung von Antriebsmotor und Verdichterstufe. Liefermenge und Motordrehzahl werden dem Bedarf angepasst, da der Antrieb durch die Frequenzregelung nicht auf eine Drehzahl fixiert ist.



KÄLTETROCKNER

In der Ausführung frequenzgeregelte, direktgekuppelte C-Baureihe verfügt der Kompressor über einen Kältetrockner. Ohne zusätzlichen Platzbedarf können Anwender damit trockene Druckluft erzeugen.



MAXIMALE EFFIZIENZ

Die Verdichterstufe arbeitet im spezifisch günstigsten Bereich und erzeugt nur so viel Druckluft, wie benötigt wird. Teure Leerlaufzeiten und Schaltspiele werden vermieden. Gleichzeitig lässt sich ein konstant niedriges Druckband einstellen, was nochmals Energie spart.



STEUERUNG

Die Kompressorsteuerung erfolgt über die base control Steuerung mit LC-Display und Drucksensortechnik. Optional ist die FOCUS Steuerung erhältlich, die weitere Überwachungs- und Steuerungsmöglichkeiten bietet.



Arbeiten im spezifisch günstigsten Bereich: Die direktgekuppelten Schraubenkompressoren dieser Baureihe ergeben in Verbindung mit dem frequenzgeregelten Antrieb ein sehr flexibles System, das Änderungen im Druckluft- bzw. Druckbedarf des Betreibers spontan bedient. Bei einer Veränderung des Druckwertes wird automatisch auch die Liefermenge synchronisiert! So wird eine 13 bar-Maschine zur 8 bar-Maschine mit entsprechend höherer Liefermenge – ohne teure Umbauten oder konstruktive Änderungen.

BOGE Typ	Höchst- druck**		Behälter- inhalt Liter	Effektive Liefermenge*		Motor- leistung		Maße schallgedämmt B x T x H mm	Maße superschallgedämmt B x T x H mm	Druck- luft- austritt	Gewicht schall- gedämmt kg	Gewicht super- schallged. kg
	bar	psig		m ³ /min	cfm	kW	PS					
C 9 LF	7,5	110		0,26-1,31	9-43	7,5	10,0	1020 x 677 x 723	1020 x 677 x 796	G 1/2	200	208
C 9 LF	8	115	–	0,26-1,27	9-42	7,5	10,0	1020 x 677 x 723	1020 x 677 x 796	G 1/2	200	208
C 9 LF	10	150	–	0,25-1,12	9-40	7,5	10,0	1020 x 677 x 723	1020 x 677 x 796	G 1/2	200	208
C 9 LF	13	190	–	0,24-0,93	8-33	7,5	10,0	1020 x 677 x 723	1020 x 677 x 796	G 1/2	200	208
C 9 LFR	7,5	110	270	0,25-1,31	9-43	7,5	10,0	1720 x 790 x 1365	1720 x 790 x 1440	G 1/2	315	323
C 9 LFR	8	115	270	0,26-1,27	9-42	7,5	10,0	1720 x 790 x 1365	1720 x 790 x 1440	G 1/2	315	323
C 9 LFR	10	150	270	0,25-1,12	9-40	7,5	10,0	1720 x 790 x 1365	1720 x 790 x 1440	G 1/2	315	323
C 9 LFR	13	190	350	0,24-0,93	8-33	7,5	10,0	1750 x 815 x 1415	1750 x 815 x 1490	G 1/2	323	331
C 9 LFDR	7,5	110	270	0,25-1,31	9-43	7,5	10,0	1720 x 745 x 1320	1720 x 745 x 1400	G 1/2	362	370
C 9 LFDR	8	115	270	0,26-1,27	9-42	7,5	10,0	1720 x 745 x 1320	1720 x 745 x 1400	G 1/2	362	370
C 9 LFDR	10	150	270	0,25-1,12	9-40	7,5	10,0	1720 x 745 x 1320	1720 x 745 x 1400	G 1/2	362	370
C 9 LFDR	13	190	350	0,24-0,93	8-33	7,5	10,0	1750 x 770 x 1370	1750 x 770 x 1445	G 1/2	387	390

* Liefermenge der Gesamtanlage nach ISO 1217, Anhang E, bei 20°C Umgebungstemperatur und Höchstdruck. Emissions-Schalldruckpegel nach DIN EN ISO 2151:2009 ab 72 dB(A).

** Höchstdruck des Kompressors

Weitere Behältergrößen auf Anfrage.

Die C-Baureihe bis 22 kW: So baut man Kompressoren heute. Die Konstruktionsvorteile.

Multifunktions-Ansaugregler mit integriertem Magnetventil für einen funktionssicheren Betrieb ohne Leckagen.

Integrierte Verdichterstufe mit BOGE Spezialprofil und Hochleistungslagerung
Die spezielle Verdichterstufe überzeugt durch eine hohe Liefermenge bei niedrigem Leistungsbedarf. Die Motorleistung reicht bis 22 kW, die effektive Liefermenge bis 3,62 m³/min.

Ölabscheider für eine effektive Ölvorscheidung nach dem Prinzip der Schwerkraft. Leicht zugänglich, daher einfach zu warten.

Mindestdruck-/Rückschlagventil
Durch die integrierte Ausführung entfallen Verrohrungen – für maximale Leckagesicherheit.

Schallgedämmter Ansaugfilter mit Papierfilterpatrone Der Filter scheidet 99,9 Prozent aller Partikel über 3 µm Größe ab: für hochwertige Druckluft direkt ab der Quelle.

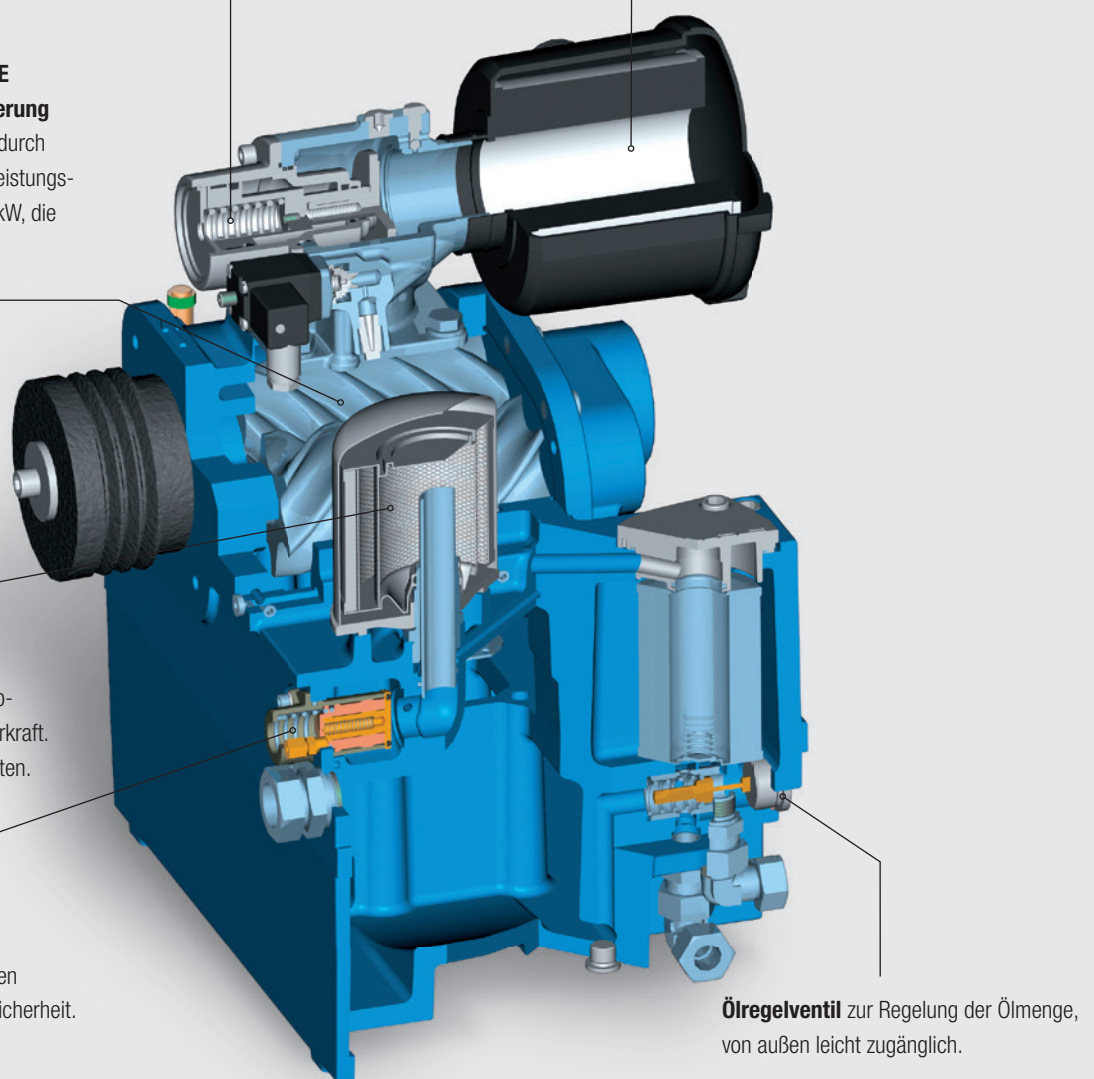

Ölregelventil zur Regelung der Ölmenge, von außen leicht zugänglich.

Der State-of-the-Art-Kompressor: So leise, so kompakt, so leistungsstark – die „große“ BOGE C-Baureihe setzt auch in höheren Leistungsklassen Maßstäbe. Durch die integrierte Bauweise mit dem BOGE Kompaktmodul in der größeren Bauart entfallen lange Wege und interne Verrohrungen, deshalb arbeitet die C-Baureihe so effizient und zuverlässig. Die Schraubenkompressoren bis 22 kW können Sie ganz nach Bedarf mit Kältetrockner, Frequenzregelung oder Systemen zur Wärmerückgewinnung ausrüsten: So baut man Kompressoren heute!



INTEGRIERTE BAUWEISE

Alle wesentlichen Bauteile sind im Kompaktmodul integriert. Das bedeutet weniger Rohrleitungen und damit weniger Strömungsverluste: für maximale Betriebssicherheit und Effizienz!

KOMPAKTE EFFIZIENZ

Die BOGE C-Baureihe ist darauf ausgelegt, hohe Liefermengen im Dauerbetrieb unvergleichbar effizient zu bedienen. Dank ihrer kompakten Bauweise nimmt sie dabei jedoch nicht viel Platz in Anspruch: eine Aufstellfläche von weniger als 1 qm genügt!

STEUERUNG

Die Kompressorsteuerung erfolgt über die base control Steuerung mit LC-Display und Drucksensortechnik. Optional ist die FOCUS Steuerung mit integrierter Effizienzanzeige und zahlreichen Steuerungsmöglichkeiten erhältlich. An diese Steuerung können bis zu drei weitere Kompressoren angeschlossen werden.



OPTION KÄLTETROCKNER

Die C-Baureihe kann optional mit einem Kältetrockner ausgestattet werden – entweder aufgebaut auf einem Druckluftbehälter (C LDR-Baureihe) oder untergebaut (C D-/C DF-Baureihe)

OPTION WÄRMERÜCKGEWINNUNG

Bei der Ausrüstung mit unserem System zur Wärmerückgewinnung, DUOTHERM, werden bis zu 94 Prozent der aufgenommenen Energie durch das Kühlmedium (Luft oder Wasser) abgeführt und können so zur effizienten Raumheizung oder Brauchwassererwärmung genutzt werden. So trägt die Wärmerückgewinnung zu einer schnellen Amortisation der Gesamtanlage bei.

OPTION FREQUENZREGELUNG

Der optionale Frequenzumrichter sorgt für eine kontinuierliche Volumenstromregelung von 25 bis 100 Prozent. Das ermöglicht eine universelle Anpassung der Druckluftmenge an sich ändernde Betriebsverhältnisse. Weiche Starts und Stopps schonen das Material.

Schraubenkompressor **C 10 L** bis **C 20 L**

Druckluftanlage **C 10 LR** bis **C 20 LR**

Druckluftzentrale **C 10 LDR** bis **C 20 LDR**

Effektive Liefermenge:

1,060 – 2,340 m³/min, 37 – 82 cfm

Druckbereich: 7,5 und 10 bar, 110 und 150 psig

Antriebsleistung 7,5 – 15 kW, 10 – 20 PS



Schraubenkompressor **C L**

Kompakter Schraubenkompressor, direkt gekuppelt



Schraubenkompressor **C L** mit Option Schalldämmung

Schraubenkompressor mit Schalldämmung
auf Konsole



Druckluftanlage **C LR**

Schraubenkompressor aufgebaut auf
einem Druckluftbehälter, direkt gekuppelt



Druckluftzentrale **C LDR**

Schraubenkompressor mit Kältetrockner
aufgebaut auf einem Druckluftbehälter,
direkt gekuppelt



Eine Klasse für sich: Die direkt gekuppelten Schraubenkompressoren der C-Baureihe arbeiten platzsparend und dabei besonders wirtschaftlich. Variabel ausgestattet mit untergebautem Behälter und/oder aufgebautem Kältetrockner können sie an die individuellen Herausforderungen der Anwendungssituation flexibel angepasst werden.

BOGE Typ	Höchstdruck**		Effektive Liefermenge* 50 Hz		Motorleistung		Maße B x T x H mm	Maße superschallgedämmt B x T x H mm	Gewicht kg	Gewicht superschallgedämmt kg
	bar	psig	m³/min	cfm	kW	PS				
C 10 L	7,5	110	1,130	39	7,5	10,0	1170 x 600 x 600	1500 x 784 x 800	260	395
C 10 L	8	115	1,100	38	7,5	10,0	1170 x 600 x 600	1500 x 784 x 800	260	395
C 10 L	10	150	1,060	37	7,5	10,0	1170 x 600 x 600	1500 x 784 x 800	260	395
C 15 L	7,5	110	1,820	64	11,0	15,0	1335 x 693 x 610	1500 x 784 x 800	290	425
C 15 L	8	115	1,770	62	11,0	15,0	1335 x 693 x 610	1500 x 784 x 800	290	425
C 15 L	10	150	1,700	60	11,0	15,0	1335 x 693 x 610	1500 x 784 x 800	290	425
C 20 L	7,5	110	2,340	82	15,0	20,0	1335 x 693 x 610	1500 x 784 x 800	300	435
C 20 L	8	115	2,280	80	15,0	20,0	1335 x 693 x 610	1500 x 784 x 800	300	435
C 20 L	10	150	2,240	79	15,0	20,0	1335 x 693 x 610	1500 x 784 x 800	300	435

BOGE Typ	Höchst- druck**		Behälter- inhalt Liter	Effektive Liefermenge* 50 Hz		Motorleistung		Maße B x T x H mm	Maße superschallgedämmt B x T x H mm	Gewicht kg	Gewicht superschall- gedämmt kg
	bar	psig		m³/min	cfm	kW	PS				
C 10 LR	7,5	110	350	1,130	39	7,5	10,0	1815 x 720 x 1350	1820 x 835 x 1495	380	515
C 10 LR	8	115	350	1,100	38	7,5	10,0	1815 x 720 x 1350	1820 x 835 x 1495	380	515
C 10 LR	10	150	350	1,060	37	7,5	10,0	1815 x 720 x 1350	1820 x 835 x 1495	380	515
C 15 LR	7,5	110	350	1,820	64	11,0	15,0	1815 x 720 x 1365	1820 x 835 x 1495	410	555
C 15 LR	8	115	350	1,770	62	11,0	15,0	1815 x 720 x 1365	1820 x 835 x 1495	410	555
C 15 LR	10	150	350	1,700	60	11,0	15,0	1815 x 720 x 1365	1820 x 835 x 1495	410	555
C 20 LR	7,5	110	350	2,340	82	15,0	20,0	1815 x 720 x 1365	1820 x 835 x 1495	470	575
C 20 LR	8	115	350	2,280	80	15,0	20,0	1815 x 720 x 1365	1820 x 835 x 1495	470	575
C 20 LR	10	150	350	2,240	79	15,0	20,0	1815 x 720 x 1365	1820 x 835 x 1495	470	575
C 10 LDR	7,5	110	350	1,130	39	7,5	10,0	1960 x 720 x 1350	2040 x 835 x 1500	350	550
C 10 LDR	8	115	350	1,100	38	7,5	10,0	1960 x 720 x 1350	2040 x 835 x 1500	350	550
C 10 LDR	10	150	350	1,060	37	7,5	10,0	1960 x 720 x 1350	2040 x 835 x 1500	350	550
C 15 LDR	7,5	110	350	1,820	64	11,0	15,0	1960 x 720 x 1365	2040 x 835 x 1500	380	590
C 15 LDR	8	115	350	1,770	62	11,0	15,0	1960 x 720 x 1365	2040 x 835 x 1500	380	590
C 15 LDR	10	150	350	1,700	60	11,0	15,0	1960 x 720 x 1365	2040 x 835 x 1500	380	590
C 20 LDR	7,5	110	350	2,340	82	15,0	20,0	1960 x 720 x 1365	2040 x 835 x 1500	380	610
C 20 LDR	8	115	350	2,280	80	15,0	20,0	1960 x 720 x 1365	2040 x 835 x 1500	380	610
C 20 LDR	10	150	350	2,240	79	15,0	20,0	1960 x 720 x 1365	2040 x 835 x 1500	380	610

* Liefermenge der Gesamtanlage nach ISO 1217, Anhang C, bei 20°C Umgebungstemperatur und Höchstdruck. Emissions-Schalldruckpegel nach DIN EN ISO 2151:2009 schallgedämmt ab 59,5 dB(A).

** Höchstdruck des Kompressors

Schraubenkompressor **C 15** bis **C 30**

Druckluftstation **C 15 D** bis **C 30 D**



Effektive Liefermenge:

1,33 – 3,729 m³/min, 22 – 131 cfm

Druckbereich: 7,5 bis 13 bar, 110 bis 190 psig

Antriebsleistung 11 – 22 kW, 15 – 30 PS



MAXIMALE EFFIZIENZ

Das BOGE Kompaktmodul zeichnet sich durch hohe Liefermengen bei niedrigem Leistungsbedarf aus. Selten war ein kompakter Schraubenkompressor so effizient!

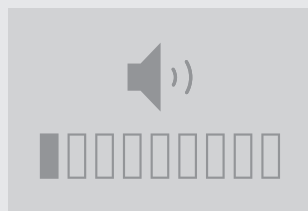

EXTREM LEISE

Die Anlagen der C-Baureihe überzeugen als superschallgedämmte Einheiten durch ein angenehm leises Laufgeräusch.



KÄLTETROCKNER

Die Schraubenkompressoren der C D-Baureihe verfügen über einen untergebauten Kältetrockner – für besonders hohe Druckluftqualität. Hierfür ist kein zusätzlicher Platz notwendig.



STEUERUNG

Die Kompressorsteuerung erfolgt über die base control Steuerung mit LC-Display und Drucksensortechnik. Optional ist die FOCUS Steuerung erhältlich, an die bis zu drei weitere Kompressoren angeschlossen werden können.

Echte Siegertypen: Die riemengetriebenen Modelle der C-Baureihe bis 22 kW arbeiten absolut effizient und besonders leise – all das bei einem äußerst geringen Platzbedarf. Auch mit eingebautem Trockner in der C D-Baureihe bleibt der Platzbedarf gering. Die integrierte Bauweise, die für kurze Wege und damit geringste Druckverluste sorgt, macht es möglich: Mit einem bemerkenswert geringen Energiebedarf bringt die C-Baureihe zuverlässig eine hohe Liefermenge.

BOGE Typ	Höchstdruck**		Effektive Liefermenge*		Motorleistung		Maße superschallgedämmt B x T x H mm	Druck- luftaustritt	Gewicht superschall- gedämmt kg
	bar	psig	m ³ /min	cfm	kW	PS			
C 15	7,5	110	1,792	63	11,0	15,0	722 x 1060 x 1740	G 1	398
C 15	8	115	1,740	61	11,0	15,0	722 x 1060 x 1740	G 1	398
C 15	10	150	1,530	54	11,0	15,0	722 x 1060 x 1740	G 1	398
C 15	13	190	1,330	22	11,0	15,0	722 x 1060 x 1740	G 1	398
C 16	7,5	110	1,947	68	11,0	16,0	722 x 1060 x 1740	G 1	470
C 16	8	115	1,890	66	11,0	16,0	722 x 1060 x 1740	G 1	470
C 16	10	150	1,630	57	11,0	16,0	722 x 1060 x 1740	G 1	470
C 16	13	190	1,350	47	11,0	16,0	722 x 1060 x 1740	G 1	470
C 20	7,5	110	2,627	93	15,0	20,0	722 x 1060 x 1740	G 1	478
C 20	8	115	2,550	90	15,0	20,0	722 x 1060 x 1740	G 1	478
C 20	10	150	2,250	79	15,0	20,0	722 x 1060 x 1740	G 1	478
C 20	13	190	1,890	66	15,0	20,0	722 x 1060 x 1740	G 1	478
C 25	7,5	110	3,193	112	18,5	25,0	722 x 1060 x 1740	G 1	499
C 25	8	115	3,100	109	18,5	25,0	722 x 1060 x 1740	G 1	499
C 25	10	150	2,710	95	18,5	25,0	722 x 1060 x 1740	G 1	499
C 25	13	190	2,320	81	18,5	25,0	722 x 1060 x 1740	G 1	499
C 30	7,5	110	3,729	131	22,0	30,0	722 x 1060 x 1740	G 1	546
C 30	8	115	3,620	127	22,0	30,0	722 x 1060 x 1740	G 1	546
C 30	10	150	3,210	113	22,0	30,0	722 x 1060 x 1740	G 1	546
C 30	13	190	2,710	95	22,0	30,0	722 x 1060 x 1740	G 1	546
C 15 D	7,5	110	1,792	63	11,0	15,0	1072 x 1060 x 1740	G 1	498
C 15 D	8	115	1,740	61	11,0	15,0	1072 x 1060 x 1740	G 1	498
C 15 D	10	150	1,530	54	11,0	15,0	1072 x 1060 x 1740	G 1	498
C 15 D	13	190	1,330	22	11,0	15,0	1072 x 1060 x 1740	G 1	498
C 16 D	7,5	110	1,947	68	11,0	16,0	1072 x 1060 x 1740	G 1	570
C 16 D	8	115	1,890	66	11,0	16,0	1072 x 1060 x 1740	G 1	570
C 16 D	10	150	1,630	57	11,0	16,0	1072 x 1060 x 1740	G 1	570
C 16 D	13	190	1,350	47	11,0	16,0	1072 x 1060 x 1740	G 1	570
C 20 D	7,5	110	2,627	93	15,0	20,0	1072 x 1060 x 1740	G 1	578
C 20 D	8	115	2,550	90	15,0	20,0	1072 x 1060 x 1740	G 1	578
C 20 D	10	150	2,250	79	15,0	20,0	1072 x 1060 x 1740	G 1	578
C 20 D	13	190	1,890	66	15,0	20,0	1072 x 1060 x 1740	G 1	578
C 25 D	7,5	110	3,193	112	18,5	25,0	1072 x 1060 x 1740	G 1	599
C 25 D	8	115	3,100	109	18,5	25,0	1072 x 1060 x 1740	G 1	599
C 25 D	10	150	2,710	95	18,5	25,0	1072 x 1060 x 1740	G 1	599
C 25 D	13	190	2,320	81	18,5	25,0	1072 x 1060 x 1740	G 1	599
C 30 D	7,5	110	3,729	131	22,0	30,0	1072 x 1060 x 1740	G 1	646
C 30 D	8	115	3,620	127	22,0	30,0	1072 x 1060 x 1740	G 1	646
C 30 D	10	150	3,210	113	22,0	30,0	1072 x 1060 x 1740	G 1	646
C 30 D	13	190	2,710	95	22,0	30,0	1072 x 1060 x 1740	G 1	646

* Liefermenge der Gesamtanlage nach ISO 1217, Anhang C, bei 20°C Umgebungstemperatur und Höchstdruck. Emissions-Schalldruckpegel nach DIN EN ISO 2151:2009 ab 63 dB(A).

** Höchstdruck des Kompressors

Schraubenkompressor **C 15 F** bis **C 30 F** Druckluftstation **C 15 FD** bis **C 30 FD** mit Frequenzregelung



Effektive Liefermenge:

0,27 – 3,73 m³/min, 10 – 131 cfm

Druckbereich: 7,5 bis 13 bar, 110 bis 190 psig

Antriebsleistung: 11 – 22 kW, 15 – 30 PS



MAXIMALE EFFIZIENZ

Das BOGE Kompaktmodul in der größeren Bauart bis 22 kW ermöglicht hohe Liefermengen bei niedrigem Leistungsbedarf – für eine effiziente Druckluftversorgung.



FREQUENZREGELUNG

Der Frequenzumrichter sorgt für eine kontinuierliche Volumenstromregelung von 25 bis 100 Prozent. Das ermöglicht eine universelle Anpassung der Druckluftmenge an sich ändernde Betriebsverhältnisse. Weiche Starts und Stopps schonen das Material.



KÄLTETROCKNER

Die Schraubenkompressoren der frequenzgeregelten C-Baureihe verfügen über einen untergebauten Kältetrockner – für besonders hohe Druckluftqualität. Hierfür ist kein zusätzlicher Platz notwendig.



STEUERUNG

Die Kompressorsteuerung erfolgt über die FOCUS Steuerung mit integrierter Effizienzanzeige und zahlreichen Steuerungsmöglichkeiten. An diese Steuerung können bis zu drei weitere Kompressoren angeschlossen werden.



Effizienter geht's nicht: Bei diesen riemengetriebenen Kompressoren mit integrierter Frequenzregelung können Sie sicher sein, dass bei sinkendem Druckluftbedarf auch der Energieverbrauch des Kompressors nach unten geht, denn der Frequenzumrichter passt den Volumenstrom kontinuierlich an den Bedarf an. Leerlaufzeiten werden minimiert und Druckschwankungen geglättet. Zusätzlich schonen die weichen Starts und Stopps das Material und verlängern die Lebensdauer des Kompressors.

BOGE Typ	Höchstdruck**		Effektive Liefermenge*		Motorleistung		Maße superschallgedämmt B x T x H mm	Druck- luftaustritt	Gewicht superschall- gedämmt kg
	bar	psig	m ³ /min	cfm	kW	PS			
C 15 F	7,5	110	0,40-1,79	14- 63	11,0	15,0	722 x 1080 x 1740	G 1	436
C 15 F	8	115	0,39-1,74	14- 61	11,0	15,0	722 x 1080 x 1740	G 1	436
C 15 F	10	150	0,36-1,53	13- 54	11,0	15,0	722 x 1080 x 1740	G 1	436
C 15 F	13	190	0,27-1,33	10- 47	11,0	15,0	722 x 1080 x 1740	G 1	436
C 20 F	7,5	110	0,50-2,63	24- 93	15,0	20,0	722 x 1080 x 1740	G 1	519
C 20 F	8	115	0,49-2,55	23- 90	15,0	20,0	722 x 1080 x 1740	G 1	519
C 20 F	10	150	0,45-2,25	20- 79	15,0	20,0	722 x 1080 x 1740	G 1	519
C 20 F	13	190	0,54-1,89	17- 66	15,0	20,0	722 x 1080 x 1740	G 1	519
C 25 F	7,5	110	0,69-3,20	28-112	18,5	25,0	722 x 1080 x 1740	G 1	583
C 25 F	8	115	0,65-3,10	27-109	18,5	25,0	722 x 1080 x 1740	G 1	583
C 25 F	10	150	0,61-2,71	24- 95	18,5	25,0	722 x 1080 x 1740	G 1	583
C 25 F	13	190	0,45-2,32	20- 81	18,5	25,0	722 x 1080 x 1740	G 1	583
C 30 F	7,5	110	0,82-3,73	33-131	22,0	30,0	722 x 1080 x 1740	G 1	583
C 30 F	8	115	0,80-3,62	32-127	22,0	30,0	722 x 1080 x 1740	G 1	583
C 30 F	10	150	0,69-3,21	28-113	22,0	30,0	722 x 1080 x 1740	G 1	583
C 30 F	13	190	0,55-2,71	24- 95	22,0	30,0	722 x 1080 x 1740	G 1	583
C 15 FD	7,5	110	0,40-1,79	14- 63	11,0	15,0	1072 x 1080 x 1740	G 1	536
C 15 FD	8	115	0,39-1,74	14- 61	11,0	15,0	1072 x 1080 x 1740	G 1	536
C 15 FD	10	150	0,36-1,53	13- 54	11,0	15,0	1072 x 1080 x 1740	G 1	536
C 15 FD	13	190	0,27-1,33	10- 47	11,0	15,0	1072 x 1080 x 1740	G 1	536
C 20 FD	7,5	110	0,50-2,63	24- 93	15,0	20,0	1072 x 1080 x 1740	G 1	619
C 20 FD	8	115	0,49-2,55	23- 90	15,0	20,0	1072 x 1080 x 1740	G 1	619
C 20 FD	10	150	0,45-2,25	20- 79	15,0	20,0	1072 x 1080 x 1740	G 1	619
C 20 FD	13	190	0,54-1,89	17- 66	15,0	20,0	1072 x 1080 x 1740	G 1	619
C 25 FD	7,5	110	0,69-3,20	28-112	18,5	25,0	1072 x 1080 x 1740	G 1	683
C 25 FD	8	115	0,65-3,10	27-109	18,5	25,0	1072 x 1080 x 1740	G 1	683
C 25 FD	10	150	0,61-2,71	24- 95	18,5	25,0	1072 x 1080 x 1740	G 1	683
C 25 FD	13	190	0,45-2,32	20- 81	18,5	25,0	1072 x 1080 x 1740	G 1	683
C 30 FD	7,5	110	0,82-3,73	33-131	22,0	30,0	1072 x 1080 x 1740	G 1	681
C 30 FD	8	115	0,80-3,62	32-127	22,0	30,0	1072 x 1080 x 1740	G 1	681
C 30 FD	10	150	0,69-3,21	28-113	22,0	30,0	1072 x 1080 x 1740	G 1	681
C 30 FD	13	190	0,55-2,71	24- 95	22,0	30,0	1072 x 1080 x 1740	G 1	681

* Liefermenge der Gesamtanlage nach ISO 1217, Anhang E, bei 20°C Umgebungstemperatur und Höchstdruck. Emissions-Schalldruckpegel nach DIN EN ISO 2151:2009 ab 63 dB(A).

** Höchstdruck des Kompressors

Weltweit einsatzbereit: Der BOGE Service.

SICHERHEIT KOMMT JETZT IN VIER PAKETEN:

Von der Inspektion bis zum Full-Service-Paket baut der neue BOGE Service gezielt aufeinander auf. Jedes nächstgrößere Paket enthält nahezu alle Leistungen der kleineren Pakete. Sie können frei wählen, welchen Service-Umfang wir für Sie reservieren dürfen. Und danach heißt es nur noch: auspacken und Sicherheit genießen!

FULL SERVICE

- Alle Arbeiten inklusive Ersatz- und Instandhaltungsteile
- Instandsetzungsarbeiten innerhalb von 24 Stunden
- Kostenlose Inbetriebnahme
- Bis zu zehn Jahre Herstellergarantie möglich
- Optional: BOGE Anlagenmanagement
- BOGE Ferndiagnosetool airstatus

PREMIUM-WARTUNG

- 24 Monate Gewährleistung
- Wartungsmaterial (BOGE *cair*pac)
- Nachlass auf Ersatzteile
- Persönliche Vor-Ort-Betreuung
- Entsorgung von Betriebsstoffen und Alteilen
- Keine Notdienstpauschale

WARTUNG

- Nachlass auf die Inbetriebnahme
- Alle empfohlenen Wartungsarbeiten

INSPEKTION

- Fahrtzeit
- Arbeitszeit
- Proaktive Betreuung

Vertragslaufzeit jeweils 24 Monate. Die BOGE best*cair* Garantie ist zusätzlich möglich. Alle Details und alle weiteren Bedingungen erläutert Ihnen Ihr BOGE Service-Berater.

Service, der mehr wert ist: Nicht die technischen Vorteile allein sichern die hohe Zuverlässigkeit und Wirtschaftlichkeit von BOGE Druckluftsystemen. Ein lückenloses Serviceangebot macht den BOGE Vorsprung komplett. Wo immer Sie uns brauchen, was immer wir für Sie tun können: Der BOGE Service ist weltweit in Ihrer Nähe – kompetent, leistungsstark und immer einen Schritt voraus.



BOGE BESTCAIR

Mit BOGE bestcair können Sie die Werksgarantie auf bis zu 5 Jahre verlängern: 2 Jahre Vollgarantie, 3 Jahre Anschlussgarantie – ganz nach Ihrer Wahl. Zudem sichert bestcair die regelmäßige, herstellergeliebte Wartung von Neuanlagen und Anlagen im laufenden Betrieb.

Mehr Informationen per Mail unter bestcair@boge.com.



BOGE ORIGINALTEILE

Mit BOGE Originalteilen sichern Sie sich den Technologievorsprung des Herstellers über Jahre hinaus! Nur so können Sie darauf vertrauen, dass nach Reparatur oder Wartung alle positiven Eigenschaften Ihres BOGE Kompressors erhalten bleiben: für eine dauerhafte Wertsicherheit Ihrer Anlage.

Hotline Ersatzteile: +49 5206 601-120 und service@boge.de



IMMER IN IHRER NÄHE

BOGE ist weltweit mit einem leistungsstarken Netz an Service-Technikern und zertifizierten Partnern für Sie vor Ort. Ob Aufbau- montage oder Umbau, Inbetriebnahme oder Abnahme, Wartung, Reparatur oder Inspektion: Auf das Know-how und die Erfahrung der qualifizierten BOGE Fachleute können Sie sich jederzeit voll verlassen.

Hotline Mobilservice: +49 5206 601-130



SCHNELLE HILFE

Wenn Sie in Notfällen schnelle Hilfe oder technische Unterstützung brauchen, stehen Ihnen wochentags von 8:00 bis 16:30 Uhr die Trouble-Shooter vom BOGE Product Support zur Verfügung. Außerhalb dieser Zeiten, auch an Wochenenden und Feiertagen, erreichen Sie die BOGE Helpline.

**Hotline Product Support:
+49 5206 601-140**

BOGE Helpline: +49 170 4400444



AIR AUDITS

Unsere Effizienz-Entwickler bieten Ihnen Analysetools und Messungen vor Ort, die Schwachstellen im Druckluftsystem und Einsparpotenziale zuverlässig aufdecken. Das Angebot umfasst Verbrauchsmessungen (BOGE AIRreport), Taupunktkontrolle, Vibrationskontrolle, Leckagemessung, Geräuschemessung, Öl-Check, TAN-Check.



SCHULUNGEN

Das BOGE Druckluftkolleg zertifiziert eigene und fremde Mitarbeiter zum qualifizierten BOGE Service-Techniker. Die Schulungen im Inhouse-Trainingscenter können regelmäßig aufgefrischt werden.

BOGE Druckluftsysteme GmbH & Co. KG

Otto-Boge-Straße 1–7 · 33739 Bielefeld

Postfach 10 07 13 · 33507 Bielefeld

Tel. +49 5206 601-0 · Fax +49 5206 601-200

info@boge.de · www.boge.de

Best
Of
German
Engineering

Seit vier Generationen vertrauen Kunden aus Anlagenbau, Industrie und Handwerk dem BOGE Know-how in der Planung, Entwicklung und Produktion von Druckluftsystemen. Sie wissen, dass BOGE Luft mehr ist als herkömmliche Druckluft: höchste Sicherheit, hervorragende Effizienz, beste Qualität, größtmögliche Flexibilität und zuverlässigster Service machen aus BOGE Luft die Luft zum Arbeiten – in Deutschland, Europa und über 120 Ländern weltweit.

UNSERE LEISTUNGEN:

- Effizienz-Entwicklung
- Planung und Engineering
- Anlagensteuerung und -visualisierung
- ölfrei verdichtende Kolben- und Schraubenkompressoren
- Schraubenkompressoren mit Öl-Einspritzkühlung und ölgeschmierte Kolbenkompressoren
- Druckluftaufbereitung
- Druckluftfortleitung und -speicherung
- Druckluftzubehör
- Druckluft-Service



GL Systems Certification